

Komponenty řetězových úvazků jakostní třídy 10 - Winner

Ceník od 1. 12. 2022

AW

Standardní závěsná oka pro 1 a 2 - pramenné řetězové úvazky

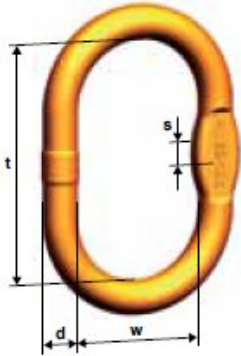

| Označení | Rozměry v mm | | | | Nosnost kg | Hmotnost kg | 1-pram. úv. ø řetězu | 2-pram. úv. ø řetězu | Cena Kč |
|----------|--------------|-----|-----|----|------------|-------------|----------------------|----------------------|----------|
| | d | t | w | s | | | | | |
| AW 10 | 10 | 80 | 50 | 10 | 1400 | 0,14 | 5 | 5 | 119,- |
| AW 13 | 13 | 110 | 60 | 10 | 2300 | 0,34 | 6+7 | 6 | 197,- |
| AW 16 | 16 | 110 | 60 | 14 | 3500 | 0,53 | 8 | 7 | 246,- |
| AW 18 | 18 | 135 | 75 | 17 | 5000 | 0,86 | 10 | 8 | 328,- |
| AW 22 | 23 | 160 | 90 | 20 | 7600 | 1,6 | 13 | 10 | 553,- |
| AW 26 | 27 | 180 | 100 | 26 | 10000 | 2,46 | 16 | 13 | 738,- |
| AW 32 | 33 | 200 | 110 | - | 14000 | 4,14 | 19 | 16 | 1 360,- |
| AW 36 | 36 | 260 | 140 | - | 25100 | 6,22 | 22 | 19 | 1 912,- |
| AW 45 | 45 | 340 | 180 | - | 30800 | 12,82 | 26 | 22 | 3 535,- |
| AW 50 | 50 | 350 | 190 | - | 40000 | 16,55 | 32 | 26 | 5 501,- |
| AW 56 | 60 | 400 | 200 | - | 60000 | 27,01 | - | 32 | 10 542,- |
| AW 72 | 70 | 460 | 250 | - | 85000 | 45 | - | - | 30 566,- |

MW

Zvětšená závěsná oka pro 1 a 2 - pramenné řetězové úvazky

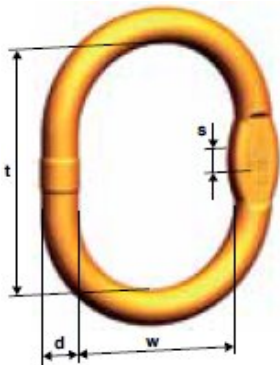

| Označení | Rozměry v mm | | | | Nosnost kg | Hmotnost kg | 1-pram. úv. ø řetězu | 2-pram. úv. ø řetězu | Cena Kč |
|----------|--------------|-----|-----|----|------------|-------------|----------------------|----------------------|---------|
| | d | t | w | s | | | | | |
| MW 10 | 11 | 90 | 65 | 10 | 1400 | 0,22 | 5 | 5 | 163,- |
| MW 13 | 14 | 120 | 70 | 10 | 2300 | 0,44 | 6+7 | 6 | 240,- |
| MW 16 | 16 | 140 | 80 | 13 | 3200 | 0,67 | 8 | 7 | 313,- |
| MW 18 | 19 | 160 | 95 | 14 | 4200 | 1,09 | 10 | 8 | 403,- |
| MW 22 | 23 | 170 | 105 | 17 | 6700 | 1,69 | 13 | 10 | 589,- |
| MW 26 | 27 | 190 | 110 | 20 | 10100 | 2,65 | 16 | 13 | 865,- |
| MW 32 | 33 | 230 | 130 | 26 | 16000 | 4,78 | 19 | 16 | 1 623,- |
| MW 36 | 38 | 275 | 150 | 29 | 21200 | 7,48 | 22 | 19 | 2 795,- |
| MW 56 | 56 | 350 | 250 | - | 40000 | 21,98 | 32 | 26 | 9 345,- |
| SAW 32 | 33 | 540 | 250 | 26 | 10000 | 9,25 | - | - | - |
| SAW 45 | 45 | 540 | 250 | 39 | 22500 | 18,7 | - | - | - |
| SAW 60 | 60 | 800 | 320 | 55 | 31500 | 48,0 | - | - | - |

VW

Standardní závěsná oka pro 3 a 4 - pramenné řetězové úvazky

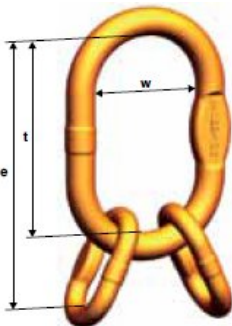

| Označení | Rozměry v mm | | | Nosnost kg | Hmotnost kg | Cena Kč |
|----------|--------------|-----|-----|------------|-------------|----------|
| | e | t | w | | | |
| VW 5 | 154 | 110 | 60 | 2300 | 0,52 | 475,- |
| VW 6 | 189 | 135 | 75 | 4200 | 1,26 | 664,- |
| VW 7-8 | 230 | 160 | 90 | 7600 | 2,32 | 973,- |
| VW 10 | 265 | 180 | 100 | 9600 | 3,68 | 1 484,- |
| VW 13 | 315 | 200 | 110 | 14000 | 6,46 | 2 640,- |
| VW 16 | 400 | 260 | 140 | 21200 | 10,06 | 3 280,- |
| VW 19-20 | 500 | 350 | 190 | 34100 | 22,87 | 8 545,- |
| VW 22 | 520 | 350 | 190 | 40000 | 24,79 | 9 448,- |
| VW 26 | 570 | 400 | 200 | 56000 | 37,75 | 15 542,- |
| VW 32 | 660 | 460 | 250 | 85000 | 66,6 | 38 025,- |

Komponenty řetězových úvazků jakostní třídy 10 - Winner

Ceník od 1. 12. 2022

VMW

Zvětšená závěsná oka pro 3 a 4 - pramenné řetězové úvazky

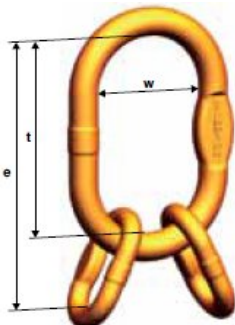

| Označení | Rozměry v mm | | | Nosnost kg | Hmotnost kg | Cena Kč |
|-----------|--------------|-----|-----|------------|-------------|----------|
| | e | t | w | | | |
| VMW 6 | 214 | 160 | 95 | 4200 | 1,43 | 718,- |
| VMW 7-8 | 230 | 160 | 110 | 6600 | 2,41 | 1 030,- |
| VMW 10 | 275 | 190 | 110 | 10100 | 4,01 | 1 600,- |
| VMW 13 | 345 | 230 | 130 | 15700 | 6,90 | 2 715,- |
| VMW 16 | 415 | 275 | 150 | 21200 | 11,12 | 4 534,- |
| VMW 19-20 | 500 | 350 | 250 | 34100 | 28,08 | 12 116,- |
| VMW 22 | 520 | 350 | 250 | 40000 | 30,62 | 14 897,- |

VLW 1

Speciální zvětšená závěsná oka pro 1 - pramenné řetězové úvazky

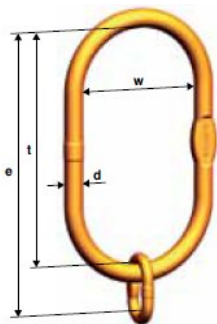

| Označení | Rozměry v mm | | | | Nosnost kg | Hmotnost kg | 1-pram. úv. ø řetězu | Cena Kč |
|-------------|--------------|-----|-----|-----|------------|-------------|----------------------|---------|
| | d | t | w | e | | | | |
| VLW 1-6/7/8 | 22 | 340 | 180 | 394 | 2500 | 3,4 | 6, 7, 8 | 1 863,- |
| VLW 1-10 | 27 | 340 | 180 | 410 | 4000 | 4,8 | 10 | 1 917,- |
| VLW 1-13 | 27 | 340 | 180 | 340 | 6700 | 4,4 | 13 | 1 724,- |
| VLW 1-16 | 33 | 340 | 180 | 340 | 10000 | 6,7 | 16 | 2 219,- |
| VLW 1-19/22 | 40 | 340 | 190 | 340 | 19000 | 10 | 19, 22 | 3 409,- |

VLW 2

Speciální zvětšená závěsná oka pro 2, 3 a 4 - pramenné řetězové úvazky

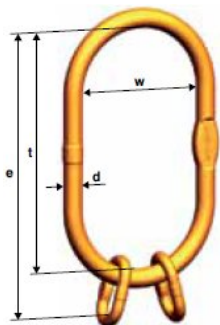

| Označení | Rozměry v mm | | | | Nosnost kg | Hmotnost kg | 2-pram. úv. ø řetězu | 3 a 4-pr. úv. ø řetězu | Cena Kč |
|-----------------|--------------|-----|-----|-----|------------|-------------|----------------------|------------------------|---------|
| | d | t | w | e | | | | | |
| VLW 2-6/7/8/4-6 | 22 | 340 | 180 | 394 | 3550 | 3,5 | 6, 7, 8 | 6 | 2 400,- |
| VLW 2-10/4-8 | 27 | 340 | 180 | 410 | 5600 | 5,1 | 10 | 8 | 2 503,- |
| VLW 2-13/4-10 | 33 | 340 | 180 | 425 | 9500 | 8 | 13 | 10 | 3 370,- |
| VLW 2-16/4-13 | 40 | 340 | 180 | 455 | 14000 | 12,3 | 16 | 13 | 4 412,- |
| VLW 2-19/4-16 | 40 | 340 | 180 | 480 | 21200 | 13,8 | 19 | 16 | 4 856,- |

Komponenty řetězových úvazků jakostní třídy 10 - Winner

Ceník od 1. 12. 2022

VSW 2/4 Speciální zvětšená závěsná oka šíře 220 mm pro 2, 3 a 4 - pramenné řetězové úvazky

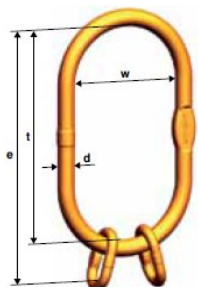

| Označení | Rozměry v mm | | | | Nosnost kg | Hmotnost kg | 2-pram. úv. ø řetězu | 3 a 4-pr. úv. ø řetězu | Cena Kč |
|-------------------|--------------|-----|-----|-----|------------|-------------|----------------------|------------------------|---------|
| | d | t | w | e | | | | | |
| VSW 2-10//4-8 | 30 | 430 | 220 | 515 | 5600 | 8,16 | 10 | 8 | 4 131,- |
| VSW 2-13//4-10 | 33 | 430 | 220 | 515 | 9500 | 9,66 | 13 | 10 | 5 042,- |
| VSW 2-16//4-13 | 36 | 430 | 220 | 545 | 14000 | 12,32 | 16 | 13 | 6 858,- |
| VSW 2-19/20//4-16 | 45 | 430 | 220 | 570 | 21200 | 19,54 | 19/20 | 16 | 9 740,- |

VSAW 1 Speciální zvětšená závěsná oka šíře 250 mm pro 1 - pramenné řetězové úvazky

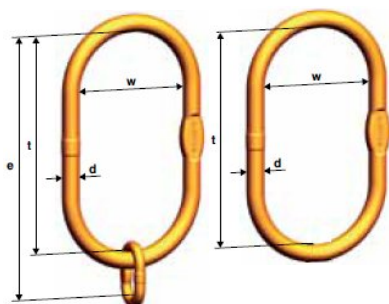

VSAW 1-10/13

VSAW 1

| Označení | Rozměry v mm | | | | Nosnost kg | Hmotnost kg | 1-pram. úv. ø řetězu | Cena Kč |
|---------------|--------------|-----|-----|-----|------------|-------------|----------------------|----------|
| | d | t | w | e | | | | |
| VSAW 1-10/13 | 33 | 500 | 250 | 585 | 10000 | 10 | 10, 13 | 7 650,- |
| VSAW 1-16 | 33 | 500 | 250 | - | 10000 | 9,3 | 16 | 7 475,- |
| VSAW 1-19 | 40 | 460 | 250 | - | 16000 | 13,1 | 19 | 13 574,- |
| VSAW 1-22 | 45 | 500 | 250 | - | 22400 | 17,8 | 22 | 14 299,- |
| VSAW 1-26 | 50 | 460 | 250 | - | 33600 | 21,0 | 26 | 18 876,- |
| VSAW 1-32 | 56 | 460 | 250 | - | 40000 | 26,1 | 32 | 29 585,- |
| VSAW 1-32 320 | 60 | 800 | 320 | - | 40000 | 48,0 | 32 | 40 199,- |

VSAW 2 Speciální zvětšená závěsná oka šíře 250 mm pro 2, 3 a 4 - pramenné řetězové úvazky

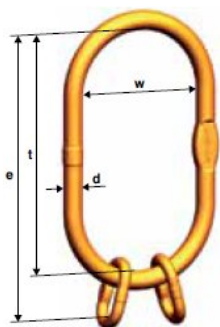

| Označení | Rozměry v mm | | | | Nosnost kg | Hmotnost kg | 2-pram. úv. ø řetězu | 3 a 4-pr. úv. ø řetězu | Cena Kč |
|--------------------|--------------|-----|-----|-----|------------|-------------|----------------------|------------------------|----------|
| | d | t | w | e | | | | | |
| VSAW 2-10/13/4-10 | 33 | 500 | 250 | 585 | 9500 | 10,7 | 10, 13 | 10 | 7 826,- |
| VSAW 2-16/4-13 | 40 | 460 | 250 | 575 | 14000 | 15,5 | 16 | 13 | 8 001,- |
| VSAW 2-19/20/4-16 | 45 | 500 | 250 | 640 | 21200 | 21,7 | 19, 20 | 16 | 14 885,- |
| VSAW 2-22/4-19/20 | 50 | 460 | 250 | 610 | 30000 | 27,3 | 22 | 20 | 15 566,- |
| VSAW 2-26/4-22 | 56 | 460 | 250 | 610 | 40000 | 34,3 | 26 | 22 | 21 525,- |
| VSAW 2-26/4-22/320 | 60 | 800 | 320 | 950 | 40000 | 54,3 | 26 | 22 | 43 443,- |

Komponenty řetězových úvazků jakostní třídy 10 - Winner

Ceník od 1. 12. 2022

BW

Přechodový článek

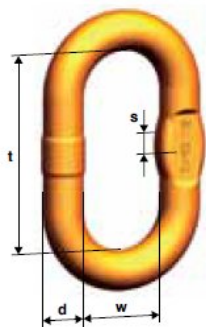

| Označení | Rozměry v mm | | | | Nosnost kg | Hmotnost kg | Cena Kč |
|--------------|--------------|-----|-----|----|------------|-------------|----------------|
| | d | t | w | s | | | |
| BW 7 | 7 | 36 | 16 | 7 | 1000 | 0,03 | 99,- |
| BW 9 | 9 | 44 | 20 | - | 1900 | 0,07 | 101,- |
| BW 10 | 10 | 44 | 20 | - | 2500 | 0,09 | 124,- |
| BW 13 | 13 | 54 | 25 | 10 | 4000 | 0,17 | 150,- |
| BW 16 | 17 | 70 | 34 | 14 | 6700 | 0,36 | 197,- |
| BW 20 | 20 | 85 | 40 | - | 10000 | 0,68 | 287,- |
| BW 22 | 23 | 115 | 50 | 17 | 12500 | 1,16 | 493,- |
| BW 26 | 27 | 140 | 65 | 20 | 16200 | 1,92 | 671,- |
| BW 32 | 33 | 150 | 70 | 26 | 26500 | 3,16 | 1 270,- |
| BW 36 | 36 | 170 | 75 | - | 31000 | 4,12 | 1 564,- |
| BW 40 | 40 | 170 | 80 | - | 40400 | 5,37 | 2 258,- |
| BW 50 | 50 | 200 | 100 | - | 64000 | 10,8 | 5 173,- |

VMXKW 1

Standardní zkracovací hlavy pro 1-pramenné řetězové úvazky

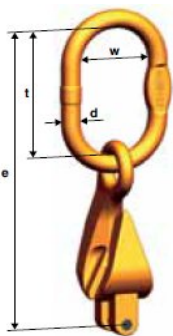

| Označení | Rozměry v mm | | | | Nosnost kg | Hmotnost kg | Cena Kč |
|-------------------|--------------|-----|-----|-----|------------|-------------|----------------|
| | d | t | w | e | | | |
| VMXKW 1-6 | 14 | 120 | 70 | 204 | 1400 | 0,74 | 940,- |
| VMXKW 1-8 | 16 | 140 | 80 | 262 | 2500 | 1,30 | 1 002,- |
| VMXKW 1-10 | 19 | 160 | 95 | 321 | 4000 | 2,34 | 1 314,- |
| VMXKW 1-13 | 23 | 170 | 105 | 372 | 6700 | 4,39 | 2 611,- |
| VMXKW 1-16 | 27 | 190 | 110 | 425 | 10000 | 7,45 | 4 118,- |

VMXKW 2

Standardní zkracovací hlavy pro 2-pramenné řetězové úvazky

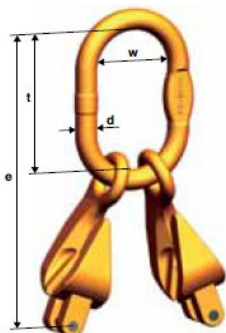

| Označení | Rozměry v mm | | | | Nosnost kg | Hmotnost kg | Cena Kč |
|-------------------|--------------|-----|-----|-----|------------|-------------|----------------|
| | d | t | w | e | | | |
| VMXKW 2-6 | 14 | 120 | 70 | 204 | 2000 | 1,04 | 1 270,- |
| VMXKW 2-8 | 19 | 160 | 95 | 282 | 3550 | 2,35 | 2 046,- |
| VMXKW 2-10 | 23 | 170 | 105 | 331 | 5600 | 4,19 | 2 691,- |
| VMXKW 2-13 | 27 | 190 | 110 | 393 | 9500 | 8,05 | 5 215,- |
| VMXKW 2-16 | 33 | 230 | 130 | 465 | 14000 | 14,38 | 8 842,- |

Komponenty řetězových úvazků jakostní třídy 10 - Winner

Ceník od 1. 12. 2022

VMXKW 4 Standardní zkracovací hlavy pro 3 a 4-pramenné řetězové úvazky

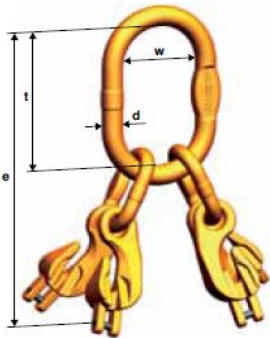

| Označení | Rozměry v mm | | | | Nosnost kg | Hmotnost kg | Cena Kč |
|------------|--------------|-----|-----|-----|------------|-------------|----------|
| | d | t | w | e | | | |
| VMXKW 4-6 | 19 | 160 | 95 | 298 | 3000 | 2,63 | 2 970,- |
| VMXKW 4-8 | 23 | 170 | 105 | 362 | 5300 | 4,93 | 4 812,- |
| VMXKW 4-10 | 27 | 190 | 110 | 436 | 8000 | 9,01 | 6 432,- |
| VMXKW 4-13 | 33 | 230 | 130 | 548 | 14000 | 17,90 | 11 933,- |
| VMXKW 4-16 | 38 | 275 | 150 | 650 | 21200 | 30,52 | 16 430,- |

LXKW 1 Zvětšené zkracovací hlavy pro 1-pramenné řetězové úvazky

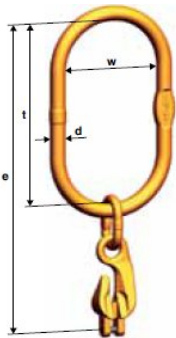

| Označení | Rozměry v mm | | | | Nosnost kg | Hmotnost kg | Cena Kč |
|-----------|--------------|-----|-----|-----|------------|-------------|---------|
| | d | t | w | e | | | |
| LXKW 1-6 | 23 | 340 | 180 | 478 | 1400 | 3,7 | 2 802,- |
| LXKW 1-8 | 23 | 340 | 180 | 516 | 2500 | 4 | 2 970,- |
| LXKW 1-10 | 27 | 340 | 180 | 569 | 4000 | 6 | 4 446,- |
| LXKW 1-13 | 27 | 340 | 180 | 629 | 6700 | 7,8 | 4 642,- |
| LXKW 1-16 | 33 | 340 | 180 | 688 | 10000 | 12,7 | 7 054,- |

LXKW 2 Zvětšené zkracovací hlavy pro 2-pramenné řetězové úvazky

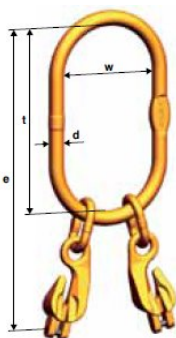

| Označení | Rozměry v mm | | | | Nosnost kg | Hmotnost kg | Cena Kč |
|-----------|--------------|-----|-----|-----|------------|-------------|----------|
| | d | t | w | e | | | |
| LXKW 2-6 | 23 | 340 | 180 | 478 | 2000 | 4,14 | 3 460,- |
| LXKW 2-8 | 23 | 340 | 180 | 516 | 3550 | 4,8 | 3 713,- |
| LXKW 2-10 | 27 | 340 | 180 | 569 | 5600 | 7,6 | 4 995,- |
| LXKW 2-13 | 33 | 340 | 180 | 629 | 9500 | 13,5 | 7 926,- |
| LXKW 2-16 | 40 | 340 | 180 | 688 | 14000 | 21,9 | 12 960,- |

Komponenty řetězových úvazků jakostní třídy 10 - Winner

Ceník od 1. 12. 2022

LXKW 4 Zvětšené zkracovací hlavy pro 3 a 4-pramenné řetězové úvazky

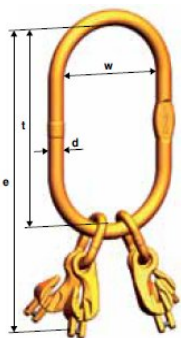

| Označení | Rozměry v mm | | | | Nosnost kg | Hmotnost kg | Cena Kč |
|-----------|--------------|-----|-----|-----|------------|-------------|----------|
| | d | t | w | e | | | |
| LXKW 4-6 | 23 | 340 | 180 | 478 | 3000 | 2,4 | 4 167,- |
| LXKW 4-8 | 27 | 340 | 180 | 532 | 5300 | 4,84 | 5 767,- |
| LXKW 4-10 | 33 | 340 | 180 | 584 | 8000 | 8,82 | 9 624,- |
| LXKW 4-13 | 40 | 340 | 180 | 659 | 14000 | 17,26 | 16 239,- |
| LXKW 4-16 | 40 | 340 | 180 | 713 | 21200 | 29,26 | 18 548,- |

WIN Vysokopevnostní řetězy WINNER jakostní třídy 10

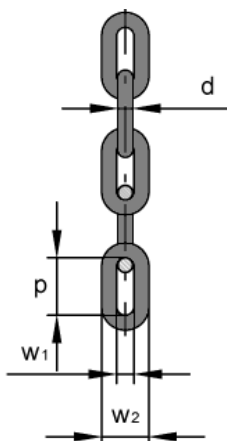

| Označení řetězu | Průměr řetězu Ø d mm | Rozteč p mm | Vnitřní šíře W1 mm | Vnější šíře W2 mm | Hmotnost kg/m | Nosnost kg | Cena Kč/m |
|-----------------|----------------------|-------------|--------------------|-------------------|---------------|------------|-----------|
| WIN 5 | 5 | 16 | 8 | 19 | 0,61 | 1000 | 150,- |
| WIN 6 | 6 | 18 | 9 | 22 | 0,89 | 1400 | 232,- |
| WIN 7 | 7 | 21 | 10 | 25 | 1,2 | 1900 | 306,- |
| WIN 8 | 8 | 24 | 11 | 29 | 1,57 | 2500 | 340,- |
| WIN 10 | 10 | 30 | 14 | 36 | 2,46 | 4000 | 439,- |
| WIN 13 | 13 | 39 | 18 | 47 | 4,18 | 6700 | 774,- |
| WIN 16 | 16 | 48 | 22 | 58 | 6,28 | 10000 | 1 161,- |
| WIN 19 | 19 | 57 | 27 | 69 | 8,9 | 14000 | 1 899,- |
| WIN 22 | 22 | 66 | 30 | 79 | 11,88 | 19000 | 3 318,- |
| WIN 26 | 26 | 78 | 35 | 94 | 16,18 | 26500 | 5 903,- |
| WIN 32 | 32 | 96 | 43 | 115 | 24,1 | 40000 | 7 291,- |

CW Řetězová spojka

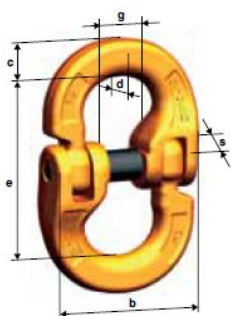

| Označení | Rozměry v mm | | | | | | Nosnost kg | Hmotnost kg | Cena Kč |
|----------|--------------|------|------|------|-------|-------|------------|-------------|---------|
| | e | c | s | d | b | g | | | |
| CW 6 | 44,4 | 7,8 | 11 | 7,6 | 39 | 14,1 | 1400 | 0,06 | 253,- |
| CW 8 | 61,5 | 11,5 | 15 | 10 | 53 | 18,35 | 2500 | 0,18 | 300,- |
| CW 10 | 72 | 12,6 | 17,8 | 12,6 | 63 | 23 | 4000 | 0,33 | 341,- |
| CW 13 | 88 | 19 | 22 | 16,7 | 79 | 27,6 | 6700 | 0,7 | 478,- |
| CW 16 | 103 | 21 | 29 | 21 | 106 | 33 | 10000 | 1,14 | 983,- |
| CW 19-20 | 115 | 29,5 | 34,8 | 24,5 | 118 | 41,7 | 16000 | 2,14 | 1 502,- |
| CW 22 | 135 | 29 | 38 | 27 | 146,5 | 48 | 19000 | 3,21 | 2 114,- |
| CW 26 | 170 | 35 | 45 | 31 | 159 | 59 | 26500 | 6,2 | 3 858,- |
| CW 32 | 206 | 47 | 56 | 35 | 216 | 80 | 40000 | 11,2 | 6 693,- |

Komponenty řetězových úvazků jakostní třídy 10 - Winner

Ceník od 1. 12. 2022

CARW Řetězová spojka pro připojení textilních popruhů

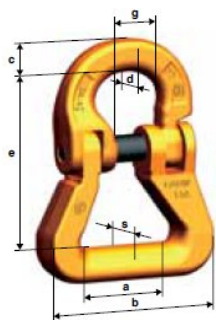

| Označení | Rozměry v mm | | | | | | | Nosnost kg | Hmotnost kg | Cena Kč |
|----------|--------------|-------|------|------|-----|------|-------|------------|-------------|---------|
| | a | e | c | d | b | s | g | | | |
| CARW 8 | 29 | 66 | 11,5 | 10 | 65 | 18 | 18,35 | 2500 | 0,3 | 524,- |
| CARW 10 | 40 | 81 | 12,6 | 12,6 | 82 | 21 | 23 | 4000 | 0,5 | 671,- |
| CARW 13 | 50 | 104 | 19 | 16,7 | 100 | 27,5 | 27,6 | 6700 | 1,1 | 919,- |
| CARW 16 | 46,5 | 112,5 | 21 | 21 | 110 | 40 | 33 | 10000 | 2 | 1 647,- |
| CARW 22 | 109 | 177,5 | 29 | 27 | 215 | 59 | 48 | 19000 | 6,5 | 3 584,- |

KHSW Závěsný hák s vidlicí a pojistkou

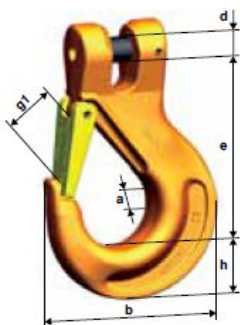

| Označení | Rozměry v mm | | | | | | Nosnost kg | Hmotnost kg | Cena Kč |
|------------|--------------|----|----|------|----|-----|------------|-------------|---------|
| | e | h | a | d | g1 | b | | | |
| KHSW 6 | 69 | 20 | 15 | 7,4 | 19 | 66 | 1400 | 0,2 | 328,- |
| KHSW 8 | 94,5 | 28 | 19 | 10 | 27 | 90 | 2500 | 0,6 | 442,- |
| KHSW 10 | 109 | 33 | 25 | 12,5 | 30 | 108 | 4000 | 1,1 | 643,- |
| KHSW 13 | 136 | 40 | 34 | 16 | 38 | 131 | 6700 | 2 | 1 061,- |
| KHSW 16 | 155 | 49 | 37 | 20 | 46 | 153 | 10000 | 3,48 | 1 850,- |
| KHSW 19-20 | 183,5 | 53 | 46 | 24 | 53 | 177 | 16000 | 5,0 | 3 434,- |
| KHSW 22 | 213,5 | 62 | 50 | 27 | 68 | 196 | 19000 | 12,1 | 5 395,- |

HSW Závěsný hák s okem a pojistkou

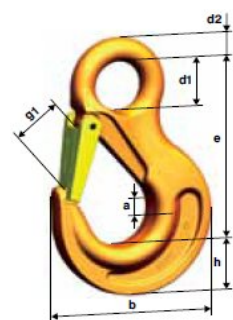

| Označení | Rozměry v mm | | | | | | | Nosnost kg | Hmotnost kg | Cena Kč |
|-----------|--------------|------|------|----|------|----|-------|------------|-------------|----------|
| | e | h | a | d1 | d2 | g1 | b | | | |
| HSW 5/6 | 84,5 | 21 | 16,5 | 20 | 10 | 19 | 68 | 1400 | 0,2 | 264,- |
| HSW 7/8 | 106 | 27 | 19 | 25 | 11 | 26 | 88 | 2500 | 0,5 | 336,- |
| HSW 10 | 131 | 33 | 26 | 34 | 16 | 31 | 108,5 | 4000 | 1,1 | 478,- |
| HSW 13 | 164 | 43,5 | 33 | 43 | 19 | 39 | 133,7 | 6700 | 2 | 849,- |
| HSW 16 | 182,5 | 50 | 40 | 50 | 24,5 | 45 | 154,6 | 10000 | 3,5 | 1 489,- |
| HSW 19-20 | 205 | 55 | 48 | 55 | 27 | 53 | 177,5 | 16000 | 4,7 | 2 619,- |
| HSW 22 | 225 | 62 | 50 | 60 | 29 | 62 | 196 | 19000 | 7,3 | 3 834,- |
| HSW 26 | 257 | 75 | 60 | 70 | 35 | 73 | 236 | 26500 | 12,0 | 6 972,- |
| HSW 32 | 299 | 97 | 82 | 66 | 45 | 87 | 291 | 40000 | 27,5 | 13 819,- |

Komponenty řetězových úvazků jakostní třídy 10 - Winner

Ceník od 1. 12. 2022

FW

Závěsný slévárenský hák s okem

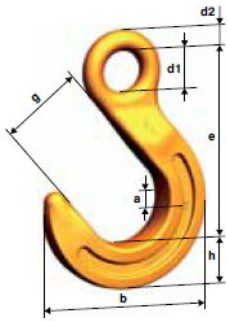

| Označení | Rozměry v mm | | | | | | | Nosnost kg | Hmotnost kg | Cena Kč |
|----------|--------------|----|----|----|----|-----|-----|------------|-------------|---------|
| | e | h | a | d1 | d2 | g | b | | | |
| FW 8 | 131 | 29 | 25 | 24 | 11 | 64 | 118 | 2500 | 0,92 | 599,- |
| FW 10 | 158 | 35 | 32 | 31 | 14 | 76 | 143 | 4000 | 1,77 | 844,- |
| FW 13 | 190 | 42 | 40 | 39 | 17 | 89 | 170 | 6700 | 2,82 | 1 329,- |
| FW 16 | 224 | 50 | 46 | 47 | 22 | 102 | 200 | 10000 | 5,03 | 1 992,- |
| FW 19-20 | 260 | 61 | 54 | 56 | 28 | 114 | 231 | 16000 | 7,6 | 3 558,- |

KFW

Závěsný slévárenský hák s vidlicí

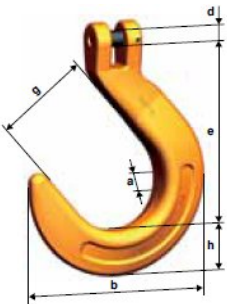

| Označení | Rozměry v mm | | | | | | Nosnost kg | Hmotnost kg | Cena Kč |
|----------|--------------|----|----|----|------|-----|------------|-------------|---------|
| | e | h | a | g | d | b | | | |
| KFW 8 | 120 | 29 | 25 | 64 | 10 | 118 | 2500 | 1,00 | 878,- |
| KFW 10 | 140 | 35 | 32 | 76 | 12,5 | 143 | 4000 | 1,78 | 1 252,- |
| KFW 13 | 169,5 | 42 | 40 | 89 | 16 | 170 | 6700 | 2,96 | 1 863,- |

LHW

Bezpečnostní hák s okem

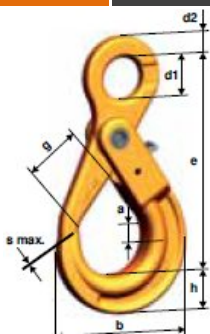

| Označení | Rozměry v mm | | | | | | | Nosnost kg | Hmotnost kg | Cena Kč |
|-----------|--------------|----|----|-----|------|----|----|------------|-------------|---------|
| | e | h | a | b | d1 | d2 | g | | | |
| LHW 6 | 110 | 20 | 16 | 71 | 21 | 11 | 28 | 1400 | 0,5 | 847,- |
| LHW 8 | 136 | 26 | 20 | 88 | 27 | 12 | 34 | 2500 | 0,9 | 862,- |
| LHW 10 | 169 | 30 | 25 | 107 | 34,5 | 15 | 45 | 4000 | 1,5 | 1 236,- |
| LHW 13 | 205 | 40 | 34 | 138 | 40 | 20 | 52 | 6700 | 2,7 | 2 059,- |
| LHW 16 | 251 | 50 | 35 | 168 | 50 | 27 | 60 | 10000 | 5,7 | 3 659,- |
| LHW 19-20 | 290 | 62 | 50 | 194 | 60 | 30 | 70 | 16000 | 7,9 | 6 670,- |
| LHW 22 | 322 | 65 | 52 | 211 | 70 | 32 | 81 | 19000 | 11,2 | 8 440,- |

Komponenty řetězových úvazků jakostní třídy 10 - Winner

Ceník od 1. 12. 2022

KLHW Bezpečnostní hák s vidlicí

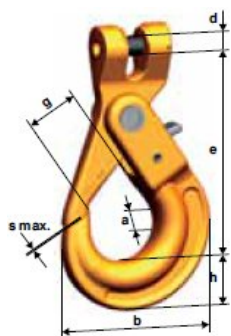

| Označení | Rozměry v mm | | | | | | Nosnost kg | Hmotnost kg | Cena Kč |
|------------|--------------|----|----|-----|-----|-----|------------|-------------|----------|
| | e | h | a | g | d | g | | | |
| KLHW 6 | 94 | 20 | 16 | 71 | 7,5 | 28 | 1400 | 0,5 | 867,- |
| KLHW 8 | 123 | 26 | 20 | 88 | 10 | 34 | 2500 | 0,9 | 1 043,- |
| KLHW 10 | 144 | 30 | 25 | 107 | 13 | 45 | 4000 | 1,6 | 1 218,- |
| KLHW 13 | 180 | 40 | 34 | 138 | 16 | 52 | 6700 | 2,9 | 2 052,- |
| KLHW 16 | 217 | 50 | 35 | 168 | 21 | 60 | 10000 | 5,8 | 3 698,- |
| KLHW 19/20 | 259 | 62 | 50 | 194 | 24 | 70 | 16000 | 9,9 | 6 701,- |
| KLHW 22 | 286 | 65 | 52 | 211 | 27 | 81 | 19000 | 12,8 | 8 489,- |
| KLHW 26 | 338 | 79 | 61 | 253 | 33 | 100 | 26500 | 20,5 | 15 535,- |

WLHW Bezpečnostní otočný hák s kluzným ložiskem

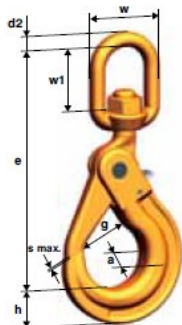

| Označení | Rozměry v mm | | | | | | | Nosnost kg | Hmotnost kg | Cena Kč |
|----------|--------------|----|----|----|----|----|----|------------|-------------|---------|
| | e | h | a | w | w1 | d2 | g | | | |
| WLHW 6 | 160 | 20 | 17 | 35 | 35 | 13 | 28 | 1400 | 0,6 | 1 977,- |
| WLHW 8 | 181 | 26 | 20 | 35 | 35 | 13 | 34 | 2500 | 1,1 | 2 046,- |
| WLHW 10 | 218 | 30 | 29 | 42 | 40 | 16 | 45 | 4000 | 2,0 | 2 444,- |
| WLHW 13 | 269 | 40 | 35 | 49 | 47 | 20 | 52 | 6700 | 4,0 | 4 061,- |
| WLHW 16 | 319 | 50 | 41 | 60 | 60 | 24 | 60 | 10000 | 6,8 | 6 858,- |

WLHBW Bezpečnostní otočný hák s kuličkovým ložiskem (otáčení pod zatížením)

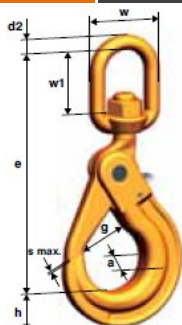

| Označení | Rozměry v mm | | | | | | | Nosnost kg | Hmotnost kg | Cena Kč |
|----------|--------------|----|----|----|----|----|----|------------|-------------|---------|
| | e | h | a | w | w1 | d2 | g | | | |
| WLHBW 6 | 160 | 20 | 17 | 35 | 35 | 13 | 28 | 1400 | 0,6 | 2 421,- |
| WLHBW 8 | 181 | 26 | 20 | 35 | 35 | 13 | 34 | 2500 | 1,1 | 2 746,- |
| WLHBW 10 | 218 | 30 | 29 | 42 | 40 | 16 | 45 | 4000 | 2,0 | 3 404,- |
| WLHBW 13 | 269 | 40 | 35 | 49 | 47 | 20 | 52 | 6700 | 4,0 | 5 282,- |
| WLHBW 16 | 319 | 50 | 41 | 60 | 60 | 24 | 60 | 10000 | 6,8 | 8 690,- |

Komponenty řetězových úvazků jakostní třídy 10 - Winner

Ceník od 1. 12. 2022

WSBW Otočný hák s kuličkovým ložiskem (otáčení pod zatížením)

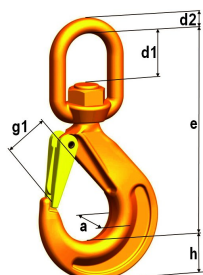

| Označení | Rozměry v mm | | | | | | Nosnost kg | Hmotnost kg | Cena Kč |
|-----------------|--------------|----|----|----|----|----|------------|-------------|----------------|
| | e | h | a | d1 | d2 | g1 | | | |
| WSBW 7/8 | 153 | 28 | 19 | 35 | 13 | 26 | 2500 | 0,85 | 1 543,- |
| WSBW 10 | 185 | 33 | 25 | 41 | 16 | 30 | 4000 | 1,56 | 2 428,- |
| WSBW 13 | 221 | 40 | 30 | 47 | 20 | 38 | 6700 | 2,71 | 3 631,- |

BKHSW Zvětšený závěsný hák s vidlicí

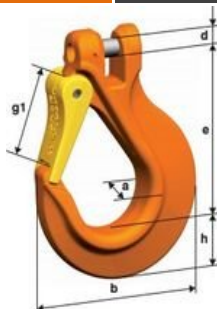

| Označení | Rozměry v mm | | | | | | Nosnost kg | Hmotnost kg | Cena Kč |
|-----------------|--------------|----|----|-------|----|-----|------------|-------------|----------------|
| | e | h | a | d | g1 | b | | | |
| BKHSW 8 | 93 | 27 | 25 | 10 | 32 | 98 | 2500 | 1,01 | 909,- |
| BKHSW 10 | 111 | 33 | 30 | 12,50 | 38 | 119 | 4000 | 1,57 | 1 244,- |

KPW Zkracovací hák s vidlicí

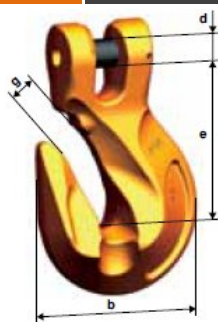

| Označení | Rozměry v mm | | | | Nosnost kg | Hmotnost kg | Cena Kč |
|------------------|--------------|------|------|------|------------|-------------|----------------|
| | e | b | d | g | | | |
| KPW 6 | 45 | 47,4 | 7,4 | 8 | 1400 | 0,19 | 300,- |
| KPW 8 | 60,5 | 58 | 10 | 10,5 | 2500 | 0,38 | 318,- |
| KPW 10 | 76 | 76 | 12,5 | 13 | 4000 | 0,85 | 529,- |
| KPW 13 | 104 | 101 | 16 | 17 | 6700 | 1,9 | 978,- |
| KPW 16 | 107 | 122 | 20 | 19 | 10000 | 3,6 | 1 551,- |
| KPW 19-20 | 141 | 150 | 24 | 23,6 | 16000 | 6,15 | 2 441,- |
| KPW 22 | 158 | 165 | 27,5 | 26 | 19000 | 9 | 3 584,- |

Komponenty řetězových úvazků jakostní třídy 10 - Winner

Ceník od 1. 12. 2022

PW

Zkracovací hák s okem

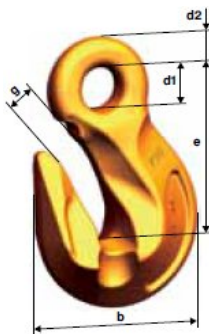

| Označení | Rozměry v mm | | | | | Nosnost kg | Hmotnost kg | Cena Kč |
|----------|--------------|------|----|------|------|------------|-------------|----------|
| | e | b | d1 | d2 | g | | | |
| PW 6 | 51 | 47,4 | 12 | 8,5 | 8 | 1400 | 0,18 | 171,- |
| PW 8 | 70,5 | 58 | 20 | 11,5 | 10,5 | 2500 | 0,4 | 202,- |
| PW 10 | 88 | 76 | 22 | 15 | 13 | 4000 | 0,9 | 364,- |
| PW 13 | 113 | 101 | 26 | 18 | 17 | 6700 | 1,8 | 741,- |
| PW 16 | 129 | 118 | 32 | 23 | 19 | 10000 | 3,6 | 1 089,- |
| PW 19-20 | 151 | 150 | 36 | 27 | 23,6 | 16000 | 6,15 | 1 719,- |
| PW 22 | 170 | 165 | 42 | 29 | 26 | 19000 | 8,27 | 3 011,- |
| PW 26 | 201 | 195 | 50 | 36,6 | 30,7 | 26500 | 13,6 | 11 559,- |
| PW 32 | 243 | 242 | 60 | 43 | 38 | 40000 | 25 | 16 603,- |

PSW

Zkracovací hák s okem a pojistkou

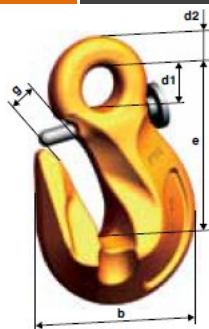

| Označení | Rozměry v mm | | | | | Nosnost kg | Hmotnost kg | Cena Kč |
|----------|--------------|-----|----|------|------|------------|-------------|---------|
| | e | b | d1 | d2 | g | | | |
| PSW 8 | 70,5 | 58 | 20 | 11,5 | 10,5 | 2500 | 0,4 | 390,- |
| PSW 10 | 88 | 76 | 22 | 15 | 13 | 4000 | 0,9 | 558,- |
| PSW 13 | 113 | 101 | 26 | 18 | 17 | 6700 | 1,8 | 1 063,- |
| PSW 16 | 129 | 118 | 32 | 23 | 19 | 10000 | 3,6 | 1 541,- |

XKW

Zkracovací hák s okem a vidlicí

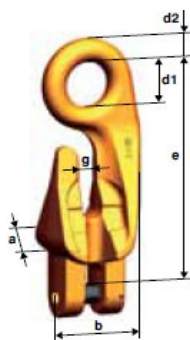

| Označení | Rozměry v mm | | | | | | Nosnost kg | Hmotnost kg | Cena Kč |
|----------|--------------|------|------|----|----|----|------------|-------------|---------|
| | e | b | a | d1 | d2 | g | | | |
| XKW 6 | 84 | 36,5 | 28,5 | 18 | 9 | 7 | 1400 | 0,3 | 529,- |
| XKW 8 | 122 | 53 | 39 | 24 | 12 | 9 | 2500 | 0,63 | 854,- |
| XKW 10 | 159 | 69,5 | 50 | 31 | 14 | 13 | 4000 | 1,25 | 1 025,- |
| XKW 13 | 203 | 92 | 64 | 37 | 18 | 15 | 6700 | 2,7 | 1 747,- |
| XKW 16 | 233 | 102 | 80 | 48 | 24 | 18 | 10000 | 4,8 | 3 117,- |

Komponenty řetězových úvazků jakostní třídy 10 - Winner

Ceník od 1. 12. 2022

KOW

Montovaný spojovací zavěšovací článek

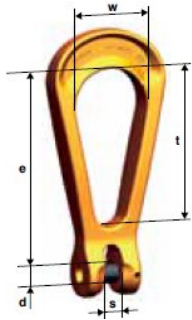

| Označení | Rozměry v mm | | | | | Nosnost kg | Hmotnost kg | Cena Kč |
|----------|--------------|-----|----|----|----|------------|-------------|---------|
| | e | t | w | d | s | | | |
| KOW 7 | 92 | 70 | 34 | 9 | 9 | 1900 | 0,28 | 449,- |
| KOW 8 | 91 | 70 | 34 | 10 | 9 | 2500 | 0,30 | 467,- |
| KOW 10 | 128 | 102 | 50 | 13 | 12 | 4000 | 0,70 | 720,- |
| KOW 13 | 169 | 136 | 66 | 16 | 15 | 6700 | 1,40 | 1 014,- |
| KOW 16 | 214 | 172 | 83 | 20 | 18 | 10000 | 2,74 | 2 015,- |

KSCHW

Spojovací závěsný třmen s vidlicí

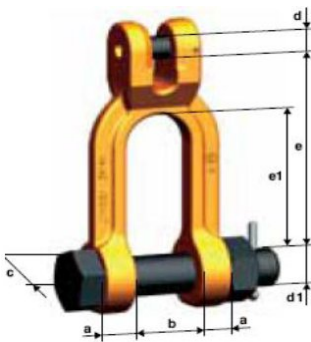

| Označení | Rozměry v mm | | | | | | | Nosnost kg | Hmotnost kg | Cena Kč |
|----------|--------------|----|----|----|------|----|----|------------|-------------|---------|
| | e | e1 | b | a | d | c | d1 | | | |
| KSCHW 8 | 76 | 54 | 26 | 12 | 10 | 31 | 16 | 2500 | 0,49 | 1 298,- |
| KSCHW 10 | 105 | 76 | 32 | 16 | 12,5 | 39 | 20 | 4000 | 0,95 | 1 435,- |
| KSCHW 13 | 113 | 77 | 42 | 21 | 16 | 50 | 24 | 6700 | 1,89 | 2 544,- |

AGWW

Vyvažovací segment (vahadlo)

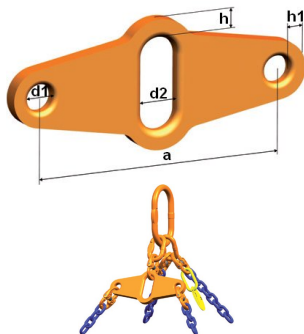

| Označení | Rozměry v mm | | | | | Connex CW | Nosnost kg | | Hmotnost kg | Cena Kč |
|------------|--------------|----|----|------|------|-----------|------------|-----------|-------------|----------|
| | a | d1 | d2 | h | h1 | | 0° - 45° | 45° - 60° | | |
| AGWW 5/6 | 148 | 16 | 22 | 11 | 9 | CW 8 | 2000 | 1400 | 0,54 | 2 129,- |
| AGWW 7/8 | 210 | 22 | 25 | 15,5 | 14 | CW 10 | 3550 | 2500 | 1,75 | 2 671,- |
| AGWW 10 | 180 | 25 | 32 | 23 | 15,5 | CW 13 | 5600 | 4000 | 1,56 | 3 215,- |
| AGWW 13 | 240 | 32 | 40 | 27 | 20 | CW 16 | 9500 | 6700 | 3,60 | 3 969,- |
| AGWW 16 | 300 | 40 | 50 | 32 | 25 | CW 19/20 | 14000 | 10000 | 7,18 | 7 413,- |
| AGWW 19/20 | 390 | 50 | 70 | 45 | 30 | CW 32 | 20000 | 14000 | 13,20 | 13 747,- |
| AGWW 22 | 350 | 60 | 70 | 50 | 35 | CW 32 | 26500 | 19000 | 14,70 | 15 238,- |
| AGWW 26 | 400 | 70 | 75 | 60 | 40 | | 37500 | 26500 | 28,80 | 22 021,- |

Komponenty řetězových úvazků jakostní třídy 10 - Winner

Ceník od 1. 12. 2022

SFGW

Pojistný komplet pro háky HSW, KHSW, WS, EHS, WSBW a HS



| Označení | Pro háky typu | Cena Kč |
|------------|--|---------|
| SFGW 5-6 | HSW 5/6, KHSW 5/6 | 132,- |
| SFGW 7-8 | HSW 7/8, KHSW 7, KHSW 8, WS 7/8, EHS 7/8 | 145,- |
| SFGW 10 | HSW 10, KHSW 10, WS 10, EHS 10 | 160,- |
| SFGW 13 | HSW 13, KHSW 13, WS 13, EHS 13 | 253,- |
| SFGW 16 | HSW 16, KHSW 16 | 318,- |
| SFGW 19-20 | HSW 19/20, KHSW 19/20 | 411,- |
| SFGW 22 | HSW 22, KHSW 22 | 473,- |
| SFGW 26-32 | HSW 26, HSW 32, HS 32 | 731,- |

VLHW

Pojistný komplet pro háky LHW, KLHW a WLHW



| Označení | Pro háky typu | Cena Kč |
|------------------|---|---------|
| VLHW 5/6 | LHW 5/6, KLHW 5/6, WLH(B)W 6 | 258,- |
| VLHW 7/8 | LHW 7/8, KLHW 7, KLHW 8, WLH(B)W 7/8 | 300,- |
| VLHW 10 | LHW 10, KLHW 10, WLH(B)W 10 | 351,- |
| VLHW 13 | LHW 13, KLHW 13, WLH(B)W 13 | 380,- |
| VLHW 16 | LHW 16, KLHW 16, WLH(B)W 16 | 604,- |
| VLHW 19/20/22/26 | LHW 19/20, LHW 22, KLHW 19/20, KLHW 22, KLHW 26 | 710,- |

ID-SET

Identifikační štítky



| Označení | Cena Kč |
|--|---------|
| Pro jednopramenné řetězové úvazky WINNER, včetně kroužku | 117,- |
| Pro vícepramenné řetězové úvazky WINNER, včetně kroužku | 117,- |